

# Planungs- und Montageanleitung

## PolyLine Mündungsset flex für Nostalgiekaminköpfe

Artikelnummer	Breite	DN	Abgang
63080186	623 mm	80 mm	2x DN 80

Diese Montageanleitung ist für professionelle Anwender mit fachspezifisch geeigneter Berufsausbildung vorgesehen und die Montage/Errichtung hat nur durch entsprechende Personen zu erfolgen. Die folgende Anleitung beschreibt die Handhabung und die verschiedenen Einsatzbereiche der in den Überschriften benannten Artikel. Für System- und Sicherheitshinweise siehe "Montageanleitung Kunststoff: PolyLine PP & PolyLine Outdoor PP".

Die Sicherheitsvorschriften für Arbeiten an Kesseln und auf Dächern sind unbedingt einzuhalten! Bei Unklarheiten ist sofort Kontakt zu unserer Montagehotline während der Bürozeiten von Mo. bis Do. von 07:30 Uhr - 12:00 Uhr / 13:00 Uhr - 17:00 Uhr und am Fr. von 07:30 Uhr - 12:00 Uhr unter +43 512 28 88 81 - 24 aufzunehmen.

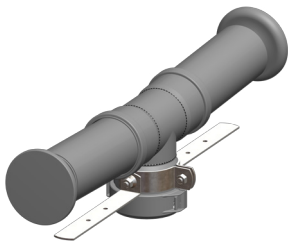

Bei historischen Kaminen soll aus optischen Gründen und/oder des Denkmalschutzes keine wesentliche Veränderung der Kopfausbildung vorgenommen werden. Gleichzeitig müssen jedoch alle Schutzziele für kondensierende Abgasanlagen erfüllt werden:

- Kontrolle der Längendehnung
- Schutz vor Windeinfluss und Regen
- Schutz vor Eisbildung
- Nistschutz gegen Vögel
- Schutz vor Ansaugung von Abgasen

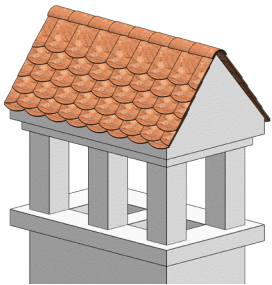

Vor der Ausführung ist folgendes zu beachten und dringend empfohlen:

- Vor Ausführung der Arbeiten mit dem zuständigen Rauchfangkehrer in Kontakt treten
- Klärung etwaiger Denkmalschutzanforderungen
- Montageöffnung / Montagefreiraum beachten
- Nebenliegender Zug nur ohne Festbrennstoffe

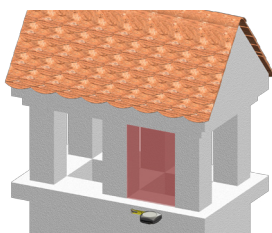

### Montageöffnung prüfen

Zur Montage ist insbesondere die Bauteilhöhe 187 mm plus ca. 100 mm zu berücksichtigen, da die Verbindung zur flexiblen Abgasleitung innerhalb des Schornsteinkopfes erfolgt.

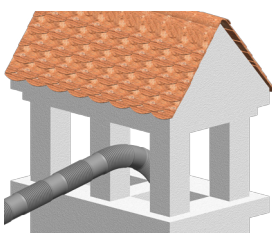

### Flexible Leitung einbringen

Die flexible Abgasleitung ist in den Schacht von unten oder oben einzubringen. Diese Anleitung geht nicht auf Details zur Montage der flexiblen Abgasleitung ein. Wegen des Einbaus und der Längendehnung ist der Artikel nicht für starre Rohre verwendbar.

# Planungs- und Montageanleitung

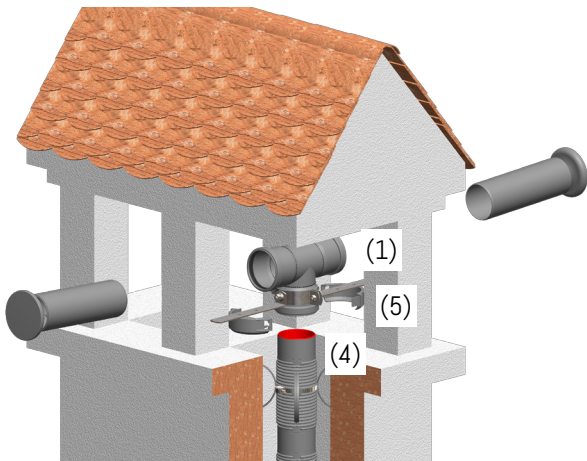

## Verbindung mit der flexiblen Abgasleitung

Die flexible Abgasleitung muss mit einem glatten Ende oben enden. Dort wird die Flexrohrhülse (4) eingesetzt und danach die Verbindung zur unteren Muffe des Mündungs-T-Stücks (1) hergestellt. Die Verbindung wird gesichert mit der zweiteiligen Fixschelle (5).

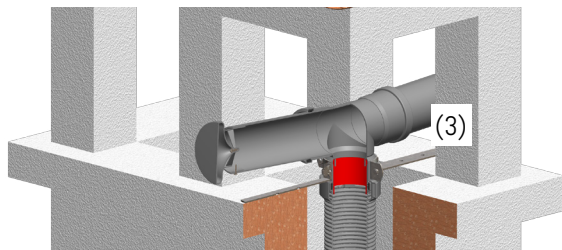

## Befestigung des Mündungs-Sets

Die flexible Abgasleitung erfährt eine stetige Dehnung durch den Warm-Kalt-Betrieb. Die Flexrohraufhängung (3) kann festgedübelt oder z. B. vermörtelt werden. Aus statischen Gründen sollen die Enden je mind. 30 mm auf dem Schornsteinkopf aufliegen bzw. über den Rauchfangquerschnitt ragen.

## Ansaugung von Abgas vermeiden

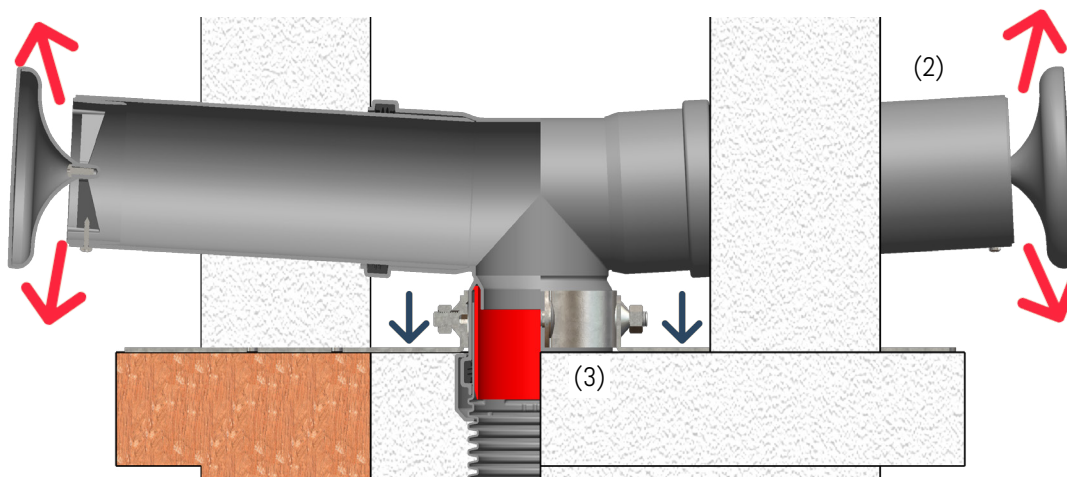

Die Rohre ohne Muffe (2) ggf. so anpassen, dass die Mündungs-Abströmdüsen außerhalb des historischen Schornsteinkopfes liegen. Dabei kann das glatte Rohrstück (2) durch Abschneiden an die Breite des Nostalgiekopfs vor Ort angepasst oder mit einem zusätzlichen Rohr verlängert werden.

Der Windabweiser schützt die Auslassöffnungen vor Gegendruck durch herabsinkenden Wind von außen. Das Abströmen der Abgase bleibt somit immer gewährleistet und eine Abschaltung des Kessels durch Staudruck wird effektiv verhindert.